

Heat Pure

Inbouwhaarden houtgestookt | Foyers encastrables au bois



Heat Pure

Inbouwhaarden houtgestookt | Foyers encastrables au bois

Inhoudsopgave

| Index

Heat Pure 45	p. 4
Heat Pure 60	p. 6
Heat Pure 65 3-zijdig / 3-côtés	p. 8
Heat Pure 70	p. 10
Heat Pure 71	p. 12
Heat Pure 85	p. 14
Heat Pure 90 hoek / coin	p. 16
Heat Pure 100	p. 18
Heat Pure 105	p. 20
Heat Pure 105 tunnel / double face	p. 22
Heat Pure 110	p. 24
Heat Pure 120	p. 26
The Beauty & the Brains	p. 28
Top 10 voordelen Heat Pure / Les 10 caractéristiques principales du Heat Pure	p. 35

Aan getoonde maten en/of uitvoeringsgegevens kunnen geen rechten worden ontleend.
Leveringsvoorwaarden: levering uitsluitend via de erkende vakhandel. Gedeponneerd ter Griffie van de Arrondissementsrechtbank te 's-Gravenhage op 16 december 1993 onder nummer 283/1993.

Aucune garantie ne peut être donnée concernant les dimensions indiquées et/ou les détails d'exécution. Conditions de livraison: fourniture exclusivement par le négociant spécialisé reconnu. Déposé au Greffe du Tribunal de district de la Haye le 16 décembre 1993, sous le numéro 283/1993.



De warmte van een familiebedrijf

Kal-fire is een Nederlands familiebedrijf. Het bedrijf werd in 1981 door de heer en mevrouw Van Melick opgericht en heeft, ondanks de enorme groei die het bedrijf heeft doorgemaakt, nooit iets van dat karakter verloren. Dat vertaalt zich in een enorme betrokkenheid bij de klanten, dealers en producten en in een lange termijn visie die het mogelijk maakt te blijven innoveren. Inmiddels is een volgende generatie Van Melicks het bedrijf binnen gekomen. Mensen met een warm hart voor haarden en kachels en een eigentijdse visie op design en techniek. Ook zij staan persoonlijk garant voor kwaliteit en service.

La chaleur d'une entreprise familiale

Kal-fire est une entreprise familiale néerlandaise. L'entreprise a été fondée en 1981 par Monsieur et Madame van Melick et, en dépit de sa croissance importante, l'entreprise n'a jamais perdu son caractère original. Entretenant des liens étroits avec la clientèle, les revendeurs et les fabricants, ils ont toujours eu une vision à long terme permettant de rester à la pointe de l'innovation. Entre-temps, la génération suivante est devenue active dans l'entreprise. Leur passion pour les foyers et les poêles, et leur vision moderne du design et de la technologie, leur permettent d'être personnellement garants de la qualité et du service.

Heat Pure 45





Voorzijde | Vue de face

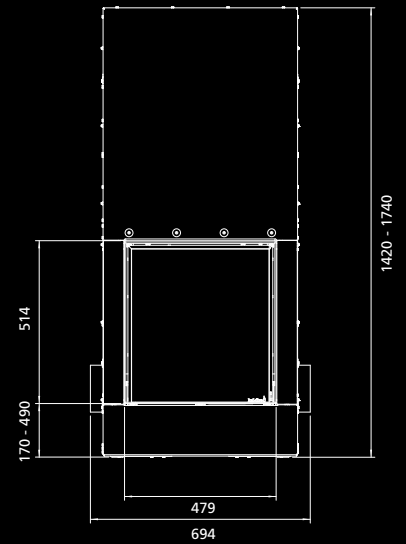

Bovenzijde | Vue du dessus

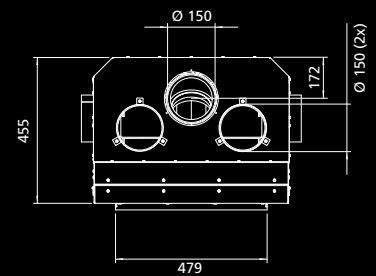

Heat Pure 45

Met skamol achterwand en design
DS1-HP45*Avec fond arrière en skamol et design
DS1-HP45*Capacitéit / Puissance: 4,6 – 9,3 kW
Rendement: 86%

- Kleine diameter rookkanaal
- Geringe inbouwdiepte

- *Petit diamètre de la cheminée*
- *Petite profondeur de montage*

Heat Pure 60





Voorzijde | Vue de face

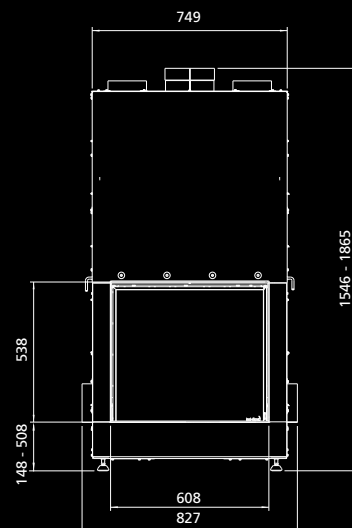

Bovenzijde | Vue du dessus

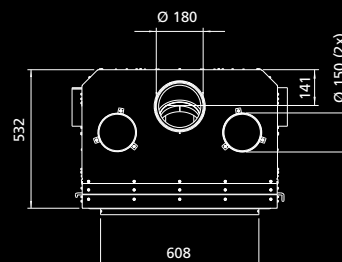

Heat Pure 60

Met skamol achterwand

Avec fond arrière en skamol

Capaciteit / Puissance: 6,5 – 13 kW

Rendement: 81%

Heat Pure 65

3-zijdig | 3-côtés





Voorzijde | Vue de face

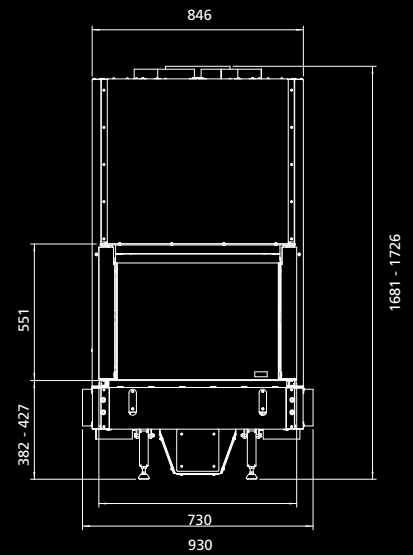

Bovenzijde | Vue du dessus

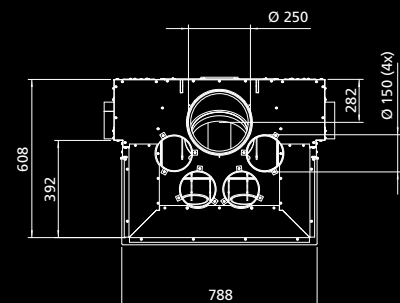

Heat Pure 65
3-zijdig
3-côtés

Met skamol achterwand en design
DS5-HP653Z

Avec fond arrière en skamol et design
DS5-HP653Z

Capaciteit / Puissance: 7,4 – 15,2 kW
Rendement: 83%

Heat Pure 70





Voorzijde | Vue de face

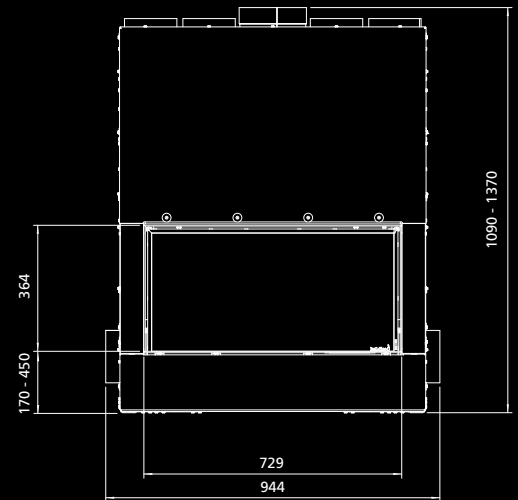

Bovenzijde | Vue du dessus

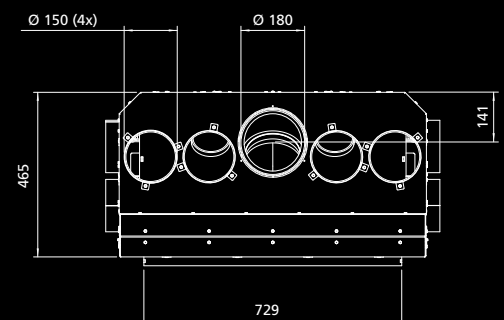

Heat Pure 70

Met skamol achterwand en design
DS9-HP70*Avec fond arrière en skamol et design
DS9-HP70*

Capaciteit / Puissance: 4,8 – 9,7 kW

Rendement: 85%

- Geringe inbouwdiepte
- *Petite profondeur de montage*

Heat Pure 71





Voorzijde | Vue de face

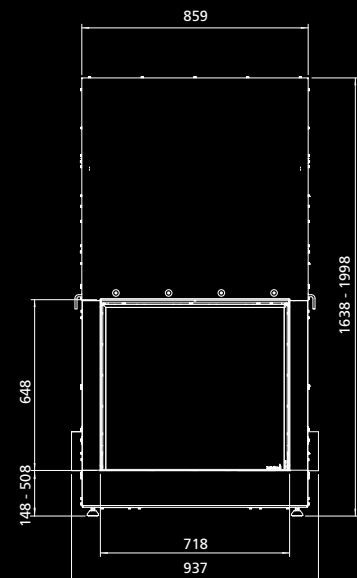

Bovenzijde | Vue du dessus

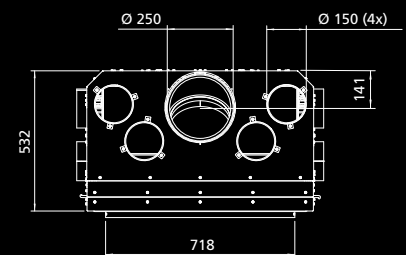

Heat Pure 71

Met skamol achterwand

Avec fond arrière en skamol

Capaciteit / Puissance: 7,5 – 15 kW

Rendement: 72%

Heat Pure 85





Voorzijde | Vue de face

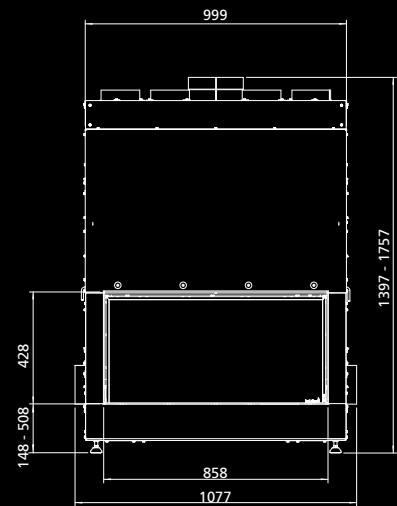

Bovenzijde | Vue du dessus

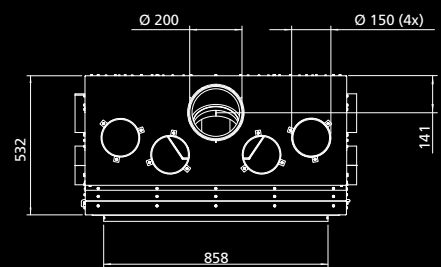

Heat Pure 85

Met skamol achterwand

Avec fond arrière en skamol

Capaciteit / Puissance: 6,5 – 13 kW

Rendement: 76%

Heat Pure 90

hoek | coin





Voorzijde | Vue de face

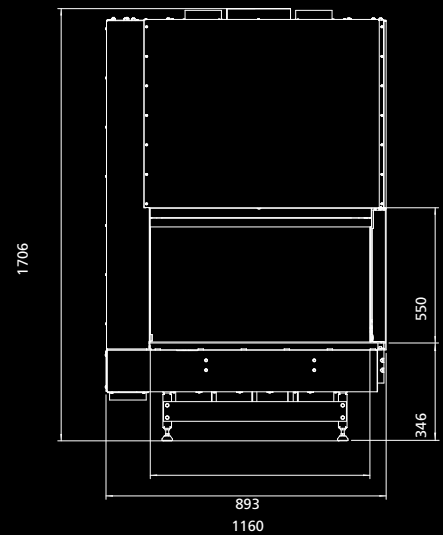

Bovenzijde | Vue du dessus

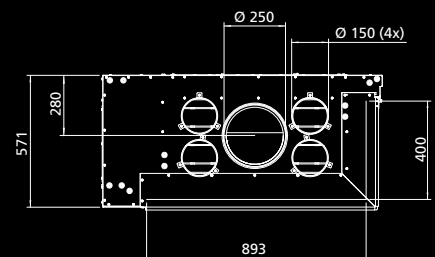

Heat Pure 90
hoek rechts
coin droit

Met skamol achterwand

Avec fond arrière en skamol

Capaciteit / Puissance: 7,5 – 14,9 kW
Rendement: 80%

- Ook verkrijgbaar in hoek links
- *Ce foyer est aussi livrable avec coin à gauche*

Heat Pure 100





Voorzijde | Vue de face

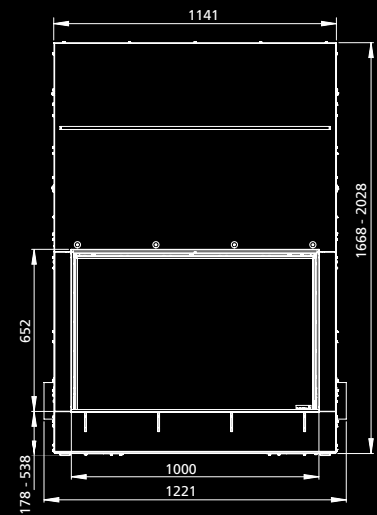

Bovenzijde | Vue du dessus

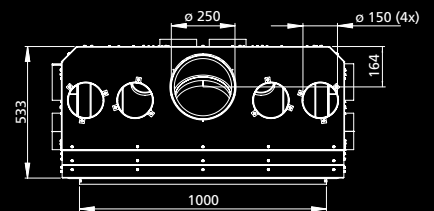

Heat Pure 100

Met design achterwand
Ingebouwd in schouw Charlotte

*Avec fond arrière design
Incorporé dans la cheminée Charlotte*

Capacité | Puissance: 8,8 - 17,6 kW
Rendement: 80%

Heat Pure 105





Voorzijde | Vue de face

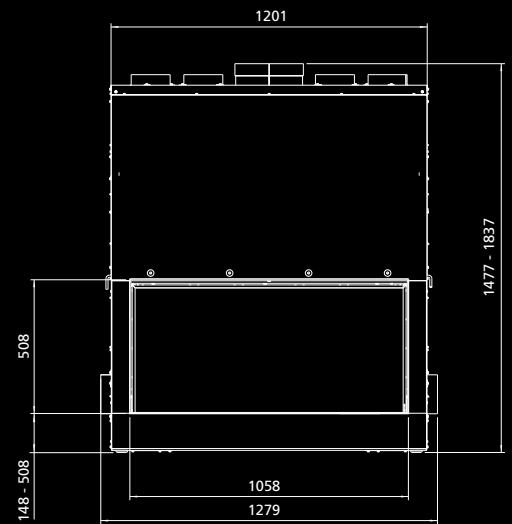

Bovenzijde | Vue du dessus

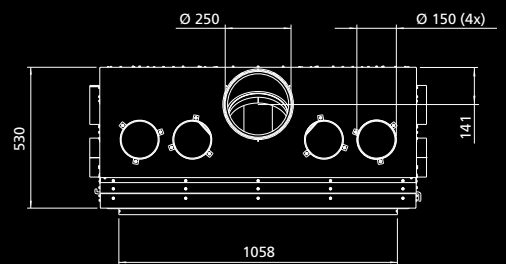

Heat Pure 105

Met skamol achterwand

Avec fond arrière en skamol

Capacitéit / Puissance: 8,5 – 17,0 kW
 Rendement: 75%

Heat Pure 105

tunnel | double face





Voorzijde | Vue de face

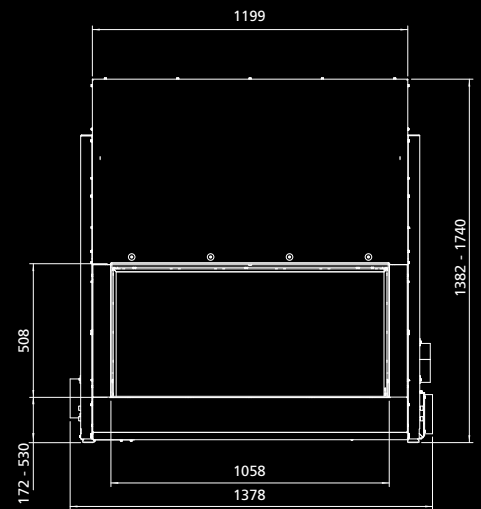

Bovenzijde | Vue du dessus

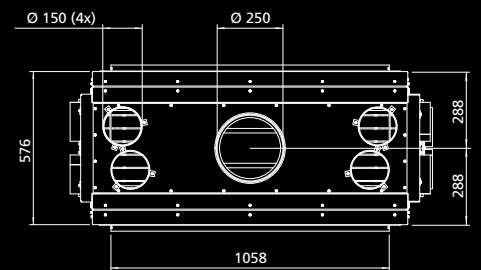

Heat Pure 105
tunnel
double face

Met skamol zijwand

Avec les faces latérales en skamol

Capacité / Puissance: 8,8 – 17,6 kW
Rendement: 78%

Heat Pure 110





Voorzijde | Vue de face

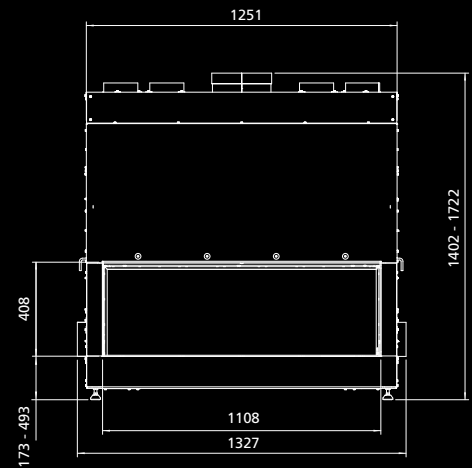

Bovenzijde | Vue du dessus

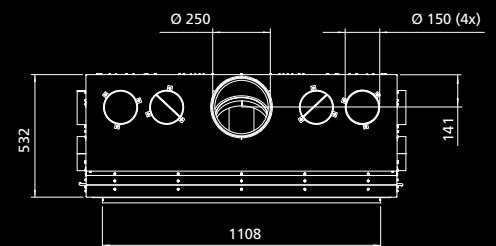

Heat Pure 110

Met skamol achterwand

Avec fond arrière en skamol

Capaciteit / Puissance: 8,2 – 16,5 kW

Rendement: 75%

Heat Pure 120





Voorzijde | Vue de face

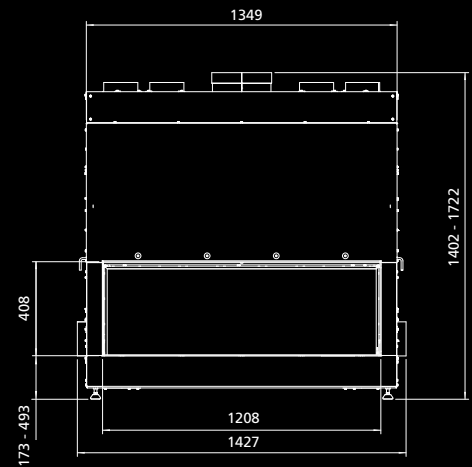

Bovenzijde | Vue du dessus

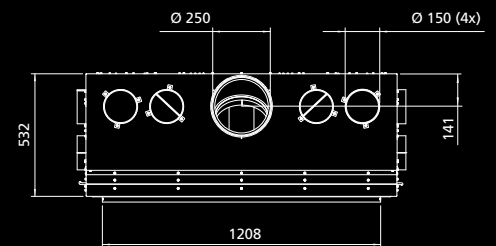

Heat Pure 120

Met skamol achterwand

Avec fond arrière en skamol

Capaciteit / Puissance: 8,6 – 17,2 kW

Rendement: 75%

The Beauty & The Brains

Houtvuur was nog nooit zo mooi.

Kal-fire biedt u een unieke houthaard die werkelijk bol staat van solide en geavanceerde techniek, maar die vooral mooi is. Kijk naar het kaderloos glas, zie hoe de techniek is weggewerkt. De Heat Pure is fraai tot in het kleinste detail. Een sfeermaker die gezien mag worden.



Lamellen achterwand | *Fond arrière en lamelles*



Skamol achterwand | *Fond arrière en skamol*



Design achterwand | *Fond arrière design*

Fraai

U had het zelf al gezien: de Heat Pure is niet alleen een bijzonder goed doordachte haard met ingebouwde intelligentie; het is ook de fraaiste houthaard die verkrijgbaar is. Het ontwerp is minimalistisch en de deur kent nauwelijks kaders waardoor, u optimaal zicht heeft op het vlammenspel. Voor de binnenzijde van de haard heeft u de keuze uit een design, skamol of lamellen achterwand.

Beauté

Vous l'aviez constaté par vous-même : le Heat Pure n'est pas uniquement un foyer spécialement bien conçu pour intégrer une technologie intelligente ; il est également le foyer au bois le plus beau disponible. Par la ligne minimaliste et le cadre de la porte vitrée réduit à sa plus simple expression, plus rien n'entrave la vue sur le jeu des flammes. Pour l'intérieur du foyer, vous avez le choix entre un fond arrière design, skamol ou lamelles.

Les feux de bois n'ont jamais été aussi beaux.

Kal-fire vous offre un foyer au bois unique doté de la technologie la plus avancée et la plus robuste. La vitre sans cadre et la technologie invisible donnent au Heat Pure une élégance jusque dans le dernier détail et une création d'ambiance accrochant le regard.



Inbouwkaders

De front modellen van de Heat Pure worden standaard geleverd met een 4-zijdig inbouwkader van 2,5 cm. Optioneel zijn er vier andere kaders leverbaar: een 3 of 4-zijdig kader van resp. 7 of 10 cm. Deze verschillende inbouwkaders geven u volop mogelijkheden te variëren in inbouwdiepte en bieden een oplossing voor vrijwel elk design.

Cadres encastrables

Les modèles frontaux du Heat Pure sont livrés avec un cadre encastrable de 2,5 cm sur les 4 côtés. Quatre autres cadres sont disponibles en option : un cadre à 3 ou 4 côtés de 7 ou 10 cm. Ces différents cadres vous permettent de varier la profondeur d'encastrement et offrent une solution pour presque tous les designs.



4-zijdig inbouwkader, 10 cm | Cadre encastrable 4 côtés, 10 cm

The Beauty & The Brains



Kaderloze ruit | Une vitre sans encadrement

Kaderloze ruit

De Heat Pure is de haard die u het meeste zicht geeft op het vuur. Niet alleen in gesloten toestand, maar ook in open of half open toestand blijft het zicht op het vuur optimaal. De ruit is aan de onderzijde namelijk geheel kaderloos, geen storende lijsten die het zicht op de vlammen ontnemen. Zelfs de Heat Pure hoek en 3-zijdige haard zijn aan de onderzijde en op de hoeken kaderloos. De techniek om dit te verwezenlijken is gepatenteerd.

Une vitre sans encadrement

Le foyer Heat Pure vous procure la meilleure vue sur le feu. La vision des flammes est optimale non seulement lorsque le foyer est fermé, mais aussi lorsqu'il est ouvert ou demi-ouvert. La vitre ne comporte en effet aucun encadrement inférieur ni bord dérangeant qui obstrue la vue sur le feu. Même les foyers Heat Pure en coin et à trois côtés ne comportent d'encadrement ni dans le bas, ni dans les coins. Cette conception fait l'objet d'une technologie brevetée.



Stoken

Maar u koopt de Heat Pure niet (alleen) om naar te kijken. U wilt hem ook stoken. Dan ervaart u de doordachte techniek van de Heat Pure. Dat begint met het openen van de liftdeur. De vrijwel kaderloze deur trekt u met behulp van een sleutel omhoog. Deze verdwijnt nu volledig in de ombouw. U kunt de haard zo vullen met hout. Gebruik daarvoor onbewerkt, droog, gekloofd hout. Dat geeft het beste resultaat.

Se chauffer

Vous n'avez pas acheté le Heat Pure uniquement pour le contempler. Vous comptez aussi l'utiliser pour vous chauffer. Vous avez alors expérimenté la technologie élaborée du Heat Pure. Cela commence en ouvrant la porte escamotable. Vous ouvrez la en engageant une clé et remplissez le foyer de bois. Utilisez du bois fendu non traité et sec : il donne le meilleur résultat.



Aansteken van de haard

U legt grote blokken hout en fijn gespleten hout luchtig gestapeld in de haard en steekt deze aan met wat aanmaakblokjes. De handmatige luchtregeling zet u helemaal open en de liftdeur laat u de eerste minuten nog een paar centimeter open staan. Zo ontstaat snel een goed heet vuur. Heeft u eenmaal een bed van gloeiend hout, dan kunt u nieuw hout toevoegen en de haard sluiten.

Allumage du foyer

Placez de grosses bûches et du bois finement fendu dans le foyer et procédez à l'allumage avec quelques allume-feu. Ouvrez complètement la régulation manuelle d'air de combustion et laissez la porte escamotable entreouverte de quelques centimètres durant les premières minutes. Un bon feu se développe ainsi rapidement. Lorsque vous avez constitué un lit de braises, vous pouvez à nouveau ajouter du bois et fermer le foyer.



Optimaal bedieningscomfort

Tijdens het verbrandingsproces wordt de primaire luchttoevoer in de Heat Pure automatisch geregeld. Een ingebouwde spaarthermostaat meet de temperatuur in de haard en stuurt via een ingenieus kleppensysteem, meer of minder lucht naar het vuur. Hierdoor blijft het gloedbed "de basis van de verbranding" op een constante, hoge temperatuur. Dankzij deze hoge, constante temperatuur is er sprake van een optimale, schone verbranding. De secundaire luchtregeling (zie afbeelding) regelt u handmatig. Beweegt u de luchtregeling met de sleutel naar rechts, dan komt er meer lucht bij het vuur en ziet u dat de verbranding sneller gaat. Beweegt u de sleutel naar links, dan sluit de secundaire luchtregeling en gaat de verbranding langzamer. Met de Heat Pure geniet u van optimaal bedieningscomfort.

Un confort de commande optimal

L'arrivée d'air primaire du Heat Pure est régulée automatiquement durant la combustion. Un thermostat intégré mesure la température du foyer et envoie plus ou moins d'air au feu grâce à un ingénieux système de clapets. Le lit de braises est ainsi maintenu à une température élevée constante et constitue la base de la combustion. Grâce à cette température élevée et constante, la combustion est propre et optimale. L'alimentation d'air secondaire (voir la figure) se règle manuellement. En déplaçant le levier de régulation d'air vers la droite, l'arrivée d'air augmente et vous constaterez une combustion plus rapide. En déplaçant le levier vers la gauche, l'alimentation d'air secondaire est refermée et la combustion est ralentie. Le Heat Pure offre un confort d'utilisation optimal.

The Beauty & The Brains

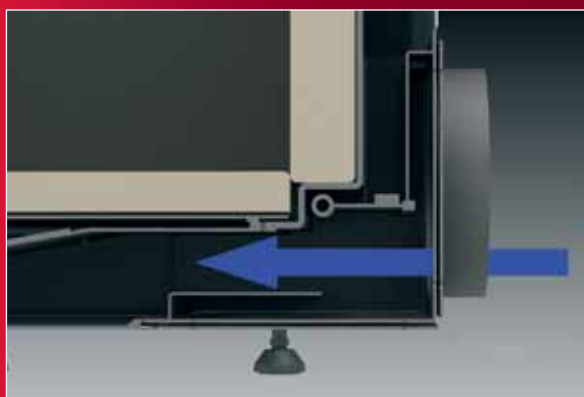

Gesloten liftdeur 2-wegklepsysteem (gepatenteerd)
Porte coulissante fermée Clapet avec 2 positions (breveté)

Gepatenteerd Energiebesparend kleppensysteem
Eigenlijk koopt u met de Heat Pure twee haarden. Een gesloten haard en een open haard. In beide gevallen zorgt het gepatenteerde energiebesparende kleppensysteem ervoor dat u optimaal kunt genieten van uw haard. In gesloten toestand werkt de Heat Pure onafhankelijk van de ruimte waarin deze staat opgesteld. Om dit te bewerkstelligen is de Heat Pure op 10 manieren luchtdicht gemaakt. Hierdoor werkt de haard perfect en kunnen afzuigkappen of centrale afzuigingen het verbrandingsproces niet beïnvloeden. Het energiebesparende kleppensysteem zorgt er bovendien voor dat koude buitenlucht uitsluitend gebruikt wordt voor de verbranding. Dit in tegenstelling tot een conventionele haard waar de koude buitenlucht niet rechtstreeks op de haard is aangesloten en deels de woonkamer instroomt. De Heat Pure is dus energiebesparend.



Gesloten liftdeur | Porte coulissante fermée

Système breveté de clapets d'économie d'énergie
En achetant un Heat Pure, vous achetez en fait deux foyers : un foyer fermé et un feu ouvert. Dans les deux cas, le système breveté de clapets d'économie d'énergie garantit une utilisation optimale et confortable de votre foyer. En position fermée, le Heat Pure fonctionne indépendamment de la pièce dans laquelle il est installé. Pour y parvenir, le Heat Pure est rendu étanche à l'air de 10 façons différentes. Grâce à cela, le foyer fonctionne parfaitement et les hottes d'aspiration ou les systèmes de ventilation mécanique central (VMC) n'influencent pas le processus de combustion – le foyer. Le système de clapets d'économie d'énergie assure en outre que l'entrée d'air froid extérieur est utilisée exclusivement pour la combustion. Dans un foyer conventionnel par contre, l'air froid de l'extérieur n'est pas directement conduit au foyer mais doit entrer dans la pièce et la traverser en partie. Le Heat Pure permet ainsi de conserver au mieux l'énergie.

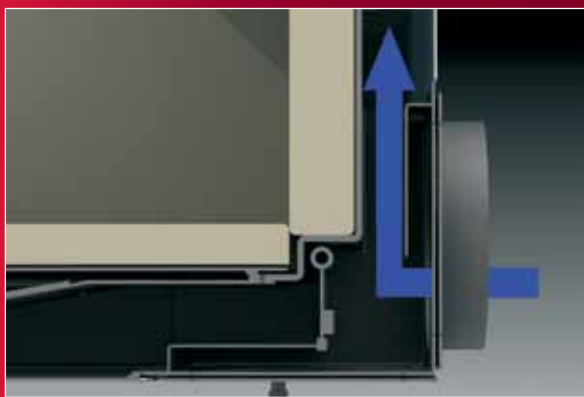

Geopende liftdeur 2-wegklepsysteem
Porte coulissante ouvert Clapet avec 2 positions

Intelligente openhaard

De Heat Pure is een intelligente haard. Dit merkt u goed als u de liftdeur van de haard opent om hout bij te vullen of om open te stoken. De haard haalt de lucht die nodig is voor de verbranding nu rechtstreeks uit de woonkamer. Het energiebesparende kleppensysteem zorgt ervoor dat de verbruikte lucht wordt gecompenseerd. Hiervoor wordt de koude buitenlucht langs verschillende ingebouwde warmtewisselaars gestuurd en via de convectiemantel verwarmd in de woonkamer gebracht. Hiermee wordt niet alleen koude trek voorkomen, de Heat Pure zorgt er ook voor dat de luchtdruk in de kamer altijd in balans blijft. Dit draagt bij aan een aangenaam en gezond woonklimaat.



Geopende liftdeur | Porte coulissante ouvert

Un feu ouvert intelligent

Le Heat Pure est un foyer intelligent. Vous le remarquerez tout de suite en ouvrant la porte escamotable du foyer pour alimenter du bois ou pour fonctionner en feu ouvert. Le foyer prélève maintenant directement l'air nécessaire à la combustion dans la pièce. Le système de clapets d'économie d'énergie fait en sorte que l'air consommé est remplacé. Pour cela, l'air froid de l'extérieur est envoyé à travers plusieurs échangeurs de chaleur intégrés et réchauffé via le manteau de convection avant d'entrer dans la pièce. Le Heat Pure évite ainsi non seulement les courants d'air froids, mais assure également que la pression de l'air dans la pièce est toujours équilibrée. Ceci contribue à maintenir une ambiance agréable et saine.

The Beauty & The Brains



Front model | Frontal modèle



Hoek model | Coin modèle

Schoon

De glazen deur die zicht geeft op het vlammen spel blijft, bij gebruik van droog hout, nagenoeg schoon, doordat de Heat Pure een smalle strook koude lucht voor het glas naar beneden laat vallen. Wilt u de ruit incidenteel tóch schoonmaken, dan kan dat heel gemakkelijk. U kunt de ruit, voor dat doel naar voren klappen of schuiven (afhankelijk van het toestel).

Propre

La porte vitrée vous permettant de voir le jeu de flammes reste pratiquement propre si vous utilisez du bois sec, en plus du courant d'air froid qui descend déjà devant la vitre du Heat Pure. Mais si vous souhaitez nettoyer la vitre de temps en temps, rien de plus facile : vous pouvez faire basculer ou faire glisser la vitre normalement vers le haut (en fonction du modèle).

Milieuvriendelijk stoken

De gesloten houthaarden Heat Pure behoren tot de milieuvriendelijkste houthaarden ter wereld. De perfecte afdichting en ingenieuze technieken die in het toestel zijn verwerkt, zorgen voor een optimale verbranding. Een optimale verbranding staat garant voor een minimale uitstoot van koolstofmonoxide (CO) en stof en voor een hoog rendement. Vrijwel alle Heat Pure toestellen voldoen hiermee aan alle Europese regelgevingen waaronder de CE-norm, de strenge Oostenrijkse 15A norm, de Duitse BlmSchV stufe 2 wetgeving en de nieuwe, onlangs gepubliceerde, Belgische normen. U kiest dus niet alleen voor gebruiksgemak, comfort en design, maar ook voor het milieu !

Un foyer qui respecte l'environnement

Les foyers Heat Pure font partie des foyers à bois les plus respectueux pour l'environnement. L'étanchéité parfaite et la technologie innovante de ces appareils assurent une combustion optimale. La maîtrise de la combustion permet ainsi d'assurer des émissions minimales de monoxyde de carbone (CO) et de poussières ainsi qu'un rendement élevé. Pratiquement tous les appareils Heat Pure répondent à toutes les réglementations européennes, dont la norme CE, la stricte norme autrichienne 15A, la norme allemande BlmSchV stufe 2 et les nouvelles normes belges récemment publiées. Les foyers Heat Pure n'apportent donc pas seulement facilité d'utilisation, confort et design, mais aussi un grand respect pour l'environnement !



Top 10 voordelen Heat Pure

- 

Maximaal zicht op het vuur
De ruit is in een nauwelijks zichtbaar kader gevat. Dit geeft een onbelemmerd zicht op het vlammenspel (gepatenteerd).
- 

Regelbaar vlammenspel
Door de zeer goede afdichting van de houthaard is het vuur regelbaar. U tempert het vuur handmatig, waardoor dit op een lagere capaciteit verder brandt.
- 

Clean Window system
Het ingebouwde Clean Window System staat garant voor een nagenoeg schone ruit, mits goed stookgedrag.
- 

Gemakkelijk stoken
De ingebouwde thermostaat regelt de verbrandingslucht. Dit garandeert een gemakkelijke opstart van de houthaard. Hierdoor heeft u snel een mooi vuur.
- 

Ruimtelucht onafhankelijk systeem
Bij het stoken met een gesloten ruit wordt geen gebruik gemaakt van de kamerlucht. De Heat Pure werkt onafhankelijk van de ruimte waarin gestookt wordt. Hierdoor wordt de ruimte niet continu afgekoeld door buitenlucht zoals bij conventionele systemen. Dit gebeurt middels een gepatenteerd luchtklep systeem.
- 

DIN+ en optimale emissie
De Heat Pure voldoet aan de strenge DIN+ emissienormen. Hierdoor vormt de Heat Pure een minimale belasting voor het milieu met een maximaal rendement.
- 

Praktisch reinigen van de ruit
Het unieke sluitmechanisme van de houthaard zorgt ervoor dat de ruit kan kantelen. Dat maakt het reinigen zeer gemakkelijk. Door de gekantelde positie valt vuil automatisch in de verbrandingskamer. Het plateau voor de haard blijft schoon.
- 

Keuze uit 3 achterwanden
Bij de Heat Pure heeft u keuze uit 3 verschillende achterwanden: skamol, lamellen of design.
- 

Strak design
Voor zowel het temperen van het vuur als het omhoogschuiven en het kantelen van de ruit zijn technieken ingebouwd die zorgen voor een strak design van de haard.
- 

Geen storende elementen in de ombouw
Door de ingebouwde verse-lucht klep is er geen externe bediening in de ombouw van de houthaard nodig. Door de goede regelbaarheid van de Heat Pure is in de meeste gevallen geen rookgasklep nodig. Ook dit betekent geen storend bedieningselement aan de buitenkant van de ombouw.

Les 10 caractéristiques principales de Heat Pure

- 

Vue optimale sur le feu
La vitre est placée dans un cadre à peine visible, ce qui donne une vue optimale des flammes (breveté).
- 

Jeu de flammes réglables
La puissance du feu est réglable. Vous réglez le feu manuellement afin d'obtenir l'intensité souhaitée.
- 

Clean Window system
Le système intégré Clean Window System garantit une vitre quasiment propre, dans les conditions d'utilisation du foyer prescrites dans le Manuel d'instructions.
- 

Combustion entièrement sous contrôle
Le thermostat intégré règle l'air de combustion. Ainsi votre feu prend facilement et très vite vous aurez une belle combustion.
- 

Système d'air indépendant
Heat Pure prend son air de combustion directement à l'extérieur, ce qui ne modifie pas la quantité d'air de votre pièce. Un système de clapet d'air breveté et incorporé fait que, en cas d'utilisation de Heat Pure en foyer ouvert, l'air extérieur arrive comme air de convection préchauffé dans la pièce.
- 

Normes DIN + émission optimale
Heat Pure répond aux normes DIN+ très strictes. Ainsi, les foyers Heat Pure participent à la préservation de l'environnement.
- 

Nettoyage facile de la vitre
Le mécanisme unique de fermeture du foyer permet de basculer la vitre; ce qui facilite le nettoyage de celle-ci. En basculant, les saletés tombent automatiquement dans la chambre de combustion. Le plateau du foyer reste ainsi propre.
- 

Choix entre 3 fonds arrières
Avec Heat Pure, vous avez le choix entre 3 fonds arrières: skamol, lamelles ou design.
- 

Design sobre
Malgré toute la technicité intégrée dans l'appareil (comme par exemple le l'ouverture de la porte ou la basculement de la vitre) l'appareil a gardé un design le plus sobre possible.
- 

Pas de clapet de tirage
Grâce au clapet intégré d'air frais, les foyers à bois Heat Pure ne sont pas équipés de clapet de tirage pour réguler la combustion, ce n'est pas nécessaire.

kal-fire

le choix des experts



Kal-fire bv Geloërveldweg 21 5951 DH Belfeld (NL) info@kal-fire.nl www.kal-fire.nl

De Heat Pure is gebouwd voor eindeloos plezier. Doordat overal gekozen is voor de beste materialen en beproefde techniek kunt u er op rekenen dat u niet alleen morgen, maar ook in de toekomst, geniet van deze unieke haard. Daar staat Kal-fire met haar expertise van jaren en haar vakmanschap garant voor. We bieden 5 jaar garantie.

Le Heat Pure est conçu pour procurer une satisfaction constante. Le choix des meilleurs matériaux et de techniques éprouvées garantit que vous jouirez d'un foyer unique, non seulement aujourd'hui mais aussi durant de longues années. La longue expertise et la compétence technique de Kal-fire en répondent. Nous offrons 5 ans de garantie.

Uw Kal-fire specialist:
Votre spécialiste Kal-fire:

www.kal-fire.nl