

CHIMENEA ALTERNATIVA CON PUERTA

Llars de foc dissenyades per adossar a una paret frontal.

Chimeneas diseñadas para adosar a una pared frontal.

Cheminées conçues pour être adossées contre un mur.

Fireplaces designed to be fitted to a frontal wall.

Lareiras desenhadas para colocar numa parede frontal.

Caminetti disegnati per essere applicati su una parete.



X-1280 D-7

REND. 86%
Pn 15 kW
CO al 13% O² = 0,32%
C.H. 4 kg
UNE-EN 13240
Peso 101 kg
VOL. 0,44 m³
AIR EXT.
LT 30 cm

Pie opcional Optional stand

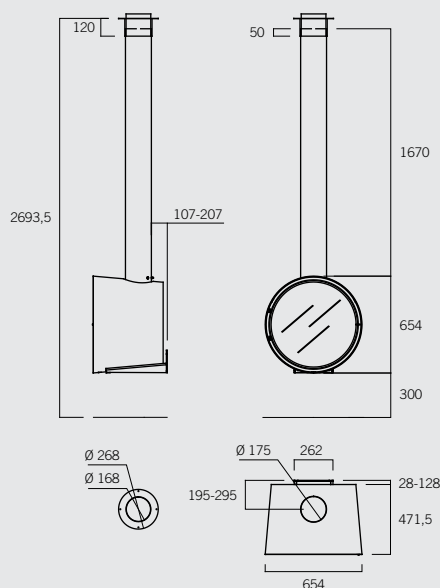
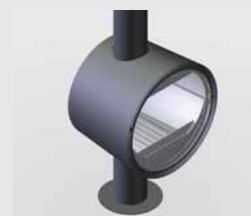

ELEMENTOS OPCIONALES OPTIONAL ELEMENTS

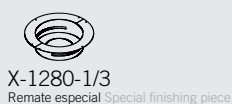
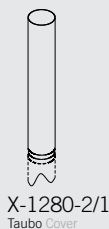



CHIMENEAS

CARACTERÍSTICAS TÉCNICAS GENERALES

Fabricades en xapa d'acer laminada en fred de 2, 3 o 4 mm, segons la zona de la llar. Equipades amb lloses de refractari al fogar, plaques de fundició o plaques d'acer inoxidable refractari, segons el model. Totes les llars disposen de control de combustió mitjançant registre primari i/o secundari (neteja del vidre), i alguns models incorporen clau de tiratge a la sortida de fums. A més, inclouen una graella per al caliu i una safata per recollir la cendra (excepte els models D-5 i D-8). Tots els models se serveixen amb tapatub i coronament de sostre. El vidre és vitroceràmic (750 °C). Les llars són desmuntables, per tal de facilitar-ne el transport i la col·locació, i ajustables al nivell de les parets a les quals s'adossen.

Fabricadas en chapa de acero laminada en frío de 2, 3 o 4 mm, según la zona de la chimenea. Equipadas en el hogar con losas de refractario, placas de fundición o placas de acero inoxidable refractario, según modelo. Todas disponen de control de combustión a través de registro primario y/o secundario (limpieza del cristal), y algunos modelos cuentan con llave de tiro en la salida de humos. Disponen también de parrilla para brasas y de cenicero o cubeta recogecenizas según modelo (excepto los modelos D-5 y D-8). Todos los modelos se sirven con tapatubos y remate de techo. El cristal es vitrocerámico (750 °C). Las chimeneas son desmontables para facilitar su transporte y colocación, y, además, ajustables al nivel de las paredes a las que se adosan.

Fabriquées en tôle d'acier laminée à froid 2, 3 ou 4 mm, selon l'endroit de la cheminée. Équipées dans le foyer de panneaux de briques réfractaires armées, de plaques de fonte ou de plaques en acier inoxydable réfractaire, selon les modèles. Toutes disposent d'un contrôle de combustion par le biais d'un registre primaire et/ou secondaire (nettoyage de la vitre), et certains modèles sont équipés d'une clé de tirage à la sortie de fumées. Nous proposons également des grilles pour les braises et des bacs à cendre ou des tiroirs cendrier adaptés au modèle (sauf pour les modèles D-5 et D-8). Tous les modèles sont livrés avec un cache-tuyaux et une finition de toit. La vitre est en vitrocéramique (750 °C). Les cheminées sont démontables pour en faciliter le transport et l'installation ; en outre, elles s'adaptent aux murs contre lesquels on les installe.

Made of cold-rolled steel plate of 2, 3 or 4 mm according to the part of the fireplace. The hearth is equipped with panels of reinforced firebrick, cast iron plates or refractory stainless steel plates, according to the model. All models have combustion control by primary and/or secondary registers (to make it easier to clean the glass), and some have a baffle control in the flue connection. Depending on the model, they also have a grate for coals and an ash pan (except models D-5 and D-8). All models are supplied with a flue cover and ceiling trimming. The glass is vitroceramic (750°C). The fireplaces can be dismantled for easier transportation and fitting, and are also adjustable to the level of the walls to which they are fitted.

Fabricadas em chapa de aço laminada a frio de 2, 3 ou 4 mm, conforme a zona da lareira. Apresentam o fogão equipado com painéis de tijolo refractário armado, placas de fundição ou placas de aço inoxidável refractário, conforme o modelo. Todas dispõem de controle de combustão através de registro primário e/ou secundário (limpeza do vidro) e alguns modelos contam com chave de deflexão na saída de fumos. Dispõem também de grelha para brasas e cinzeiro ou gaveta para cinzas consoante modelo (excepto os modelos D-5 e D-8). Todos os modelos são fornecidos com tapa-tubo e remate de tecto. O vidro é cerâmico (750 °C). As lareiras são desmontáveis para facilitar o transporte e a colocação e, além disso, são também ajustáveis ao nível das paredes em que forem colocadas.

Costruiti in acciaio di spessore di 2, 3 o 4 mm, a seconda della parte del caminetto interessata. Composti all'interno da pannelli di mattone refrattario, lastre di ghisa o lastre di acciaio inossidabile refrattario, a seconda del modello. Tutti dispongono di un controllo di combustione attraverso registri primari e/o secondari (per agevolare la pulizia del vetro), e alcuni modelli dispongono di una valvola di tiraggio all'uscita del fumo. Sono dotati anche di griglia per braci e portacenere o cassetto raccogli cenere a seconda dei modelli (eccetto i modelli D-5 e D-8). Tutti i modelli si servono con copritubi e finitura a soffitto. Il vetro è vitroceramico (750 °C). I caminetti sono smontabili per facilitare il trasporto e l'installazione, sono adattabili alla conformazione delle pareti sulle quali vengono ad essere collocati.



ROCAL
MANUFACTURAS SA

CHIMENEAS

ACABADOS



Acabat estàndard en negre satinat
Acabado estándar en negro satinado
Finition standard noir satiné
Standard black satin finish
Acabamento standard em preto acetinado
Finitura standard in nero satinato

REND.

Rendiment
Rendimiento
Rendement
Output
Rendimento
Rendimento

Pn

Potència nominal kW
Potencia nominal kW
Puissance nominale kW
Nominal output kW
Potência nominal kW
Potenza nominale kW

CO al 13% O²

Emissió de monòxid de carboni
Emisión de monóxido de carbono
Emission de monoxyde de carbone
Carbon monoxide emissions
Emissão de monóxido de carbono
Emissione di monossido di carbonio

AIR EXT.

Possibilitat presa d'aire exterior
Posibilidad toma aire exterior
Possibilité de prise d'air extérieur
Possibility of exterior air intake
Possibilidade entrada ar exterior
Possibilità di presa d'aria esterna

C.H.

Consum de combustible per hora
Consumo de combustible por hora
Consommation de combustible à l'heure
Fuel consumption per hour
Consumo de combustível por hora
Consumo di combustibile all'ora

VOL.

Volum de l'embalatge
Volumen del embalaje
Volume de l'emballage
Packaging volume
Volume da embalagem
Volume dell'imballaggio

Peso

Pes
Peso
Poids
Weight
Peso
Peso

LT

Longitud troncs
Longitud troncos
Longueur des bûches
Log length
Comprimento troncos
Lunghezza tronchi

Rocal es reserva el dret de modificar sense avis previ característiques, mides i acabats dels nostres productes.
Rocal se reserva el derecho de modificar sin previo aviso características, medidas y acabados de nuestros productos.
Rocal se réserve le droit de modifier sans préavis les caractéristiques, les dimensions et les finitions de ses produits.
Rocal reserves the right to change the specifications, measurements and finishes of our products without notice.
A Rocal reserva-se o direito de modificar sem aviso prévio as características, as medidas e os acabamentos dos seus produtos.
Rocal si riserva il diritto di modificare le caratteristiche, le misure e le rifiniture dei suoi prodotti senza previo avviso.

SENTIDO DE LA INCLINACIÓN

Opcions per llar de foc frontal
Opciones para chimenea frontal
Options pour cheminée frontale
Options for front fireplace
Opções para lareira frontal
Opzioni per caminetti a parete

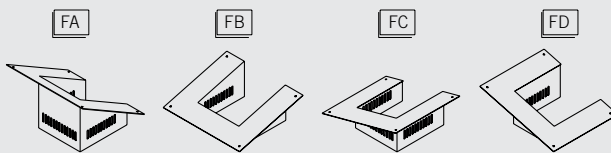

Opcions per llar de foc raconera
Opciones para chimenea rinconera
Options pour cheminée d'angle
Options for corner fireplace
Opções para lareira para cantos
Opzioni per caminetti ad angolo

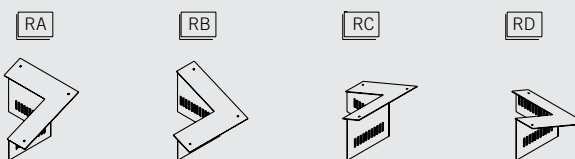

*És possible que el remat tingui doble inclinació, i que no s'ajusti a cap d'aquests exemples. Per a casos especials, poseu-vos en contacte amb nosaltres.
*Es posible que el remate tenga doble inclinación, y que no se ajuste a ninguno de estos ejemplos. Para casos especiales, póngase en contacto con nosotros.
*Il se peut que la souche possède une double inclinaison et qu'elle ne s'ajuste à aucun de ces exemples. Pour les cas spéciaux, veuillez nous contacter.
*The ceiling plate may have a double slope, and may not correspond to any of these examples. For special cases, please contact us.
*É possível que o remate tenha dupla inclinação e que não se ajuste a nenhum desses exemplos. Para casos especiais, entre em contacto conosco.
*É possibile che la placca a soffitto abbia una doppia inclinazione, e che nessuno di questi esempi sia valido. Per speciali casi si rivolga a noi.

MEDIDA DE LA INCLINACIÓN

Utilitzant un nivell
Usando un nivel
Using a level
Usando um nível
Utilizzando un livello

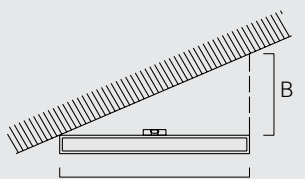

Inclinació (%) = $\frac{B}{A} \times 100$
Inclinación
Inclinaison
Slope
Inclinação
Inclinazione

A (longitud del nivell)
(longitud del nivel)
(longueur du niveau)
(length of level)
(comprimento do nível)
(lungitudine della livella)

Utilitzant una cinta mètrica
Usando una cinta métrica
En utilisant un mètre ruban
Using a measuring tape
Usando uma fita métrica
Utilizzando un metro

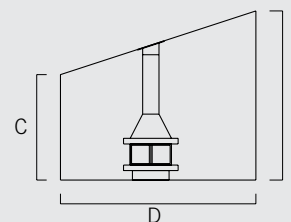

Inclinació (%) = $\frac{E-C}{D} \times 100$
Inclinación
Inclinaison
Slope
Inclinação
Inclinazione

MEDIDA DE LA ALTURA

Llar de foc frontal
Chimenea frontal
Cheminée frontale
Front fireplace
Lareira frontal
Caminetto a parete

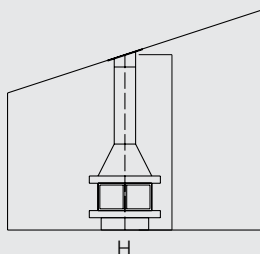

Prendrem preferentment l'alçada de l'eix de la llar de foc, de terra a sostre
Tomaremos preferentemente la altura del eje de la chimenea, de suelo a techo
Prendre de préférence la hauteur de l'axe de la cheminée, du sol au plafond
Ideally we will measure the height of the middle of the fireplace from the floor to the ceiling
Tomaremos de preferência a altura do eixo da lareira, do chão ao teto
Prenderemo preferibilmente l'altezza dell'asse del caminetto, dal suolo al soffitto

Llar de foc raconera
Chimenea rinconera
Cheminée d'angle
Corner fireplace
Lareira para cantos
Caminetto ad angolo

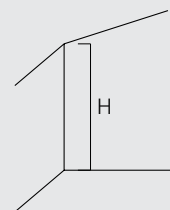

Prendrem l'altura del racó
Tomaremos la altura del rincón
Prendre la hauteur de l'angle
We will measure the height of the corner
Tomaremos a altura do canto
Prenderemo l'altezza dell'angolo